

GEMINI 300M 2.0

Manuel de l'utilisateur

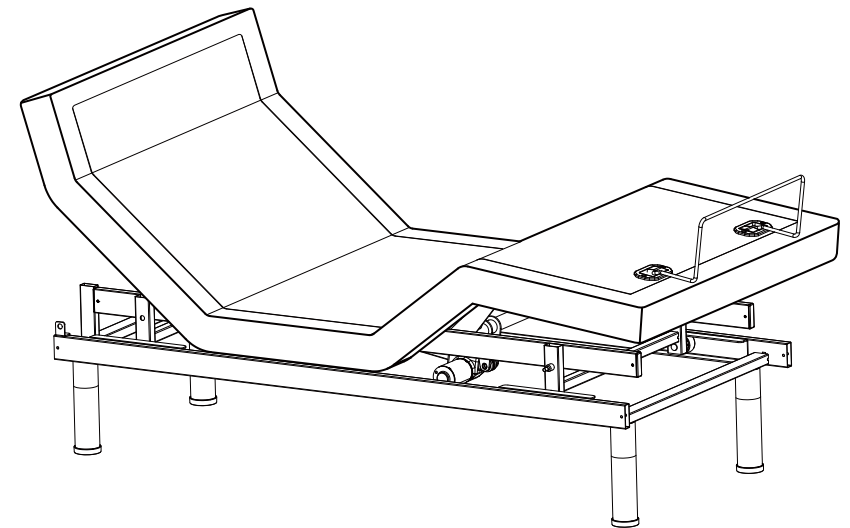

Base de lit ajustable

SOMMAIRE

Sécurité et avertissement de garantie.....	01
Liste des pièces.....	02
Guide d'installation de la base.....	03
Guide de référence de l'électronique.....	05
Synchroniser deux bases simples XL.....	06
Pairage de la manette sans fil.....	06
Guide de la manette sans fil.....	07
Dispositif en cas de panne de courant.....	08
App de contrôle (cellulaire ou tablette).....	08
Dépannage.....	09
Garantie.....	10

Lire AVANT d'utiliser ce produit

INSTRUCTIONS DE SÉCURITÉ IMPORTANTES

Lors de l'utilisation d'un équipement électrique, des précautions de base doivent toujours être suivies, y compris les suivantes: lisez toutes les instructions avant d'utiliser ce produit.

DANGER – Pour réduire le risque de choc électrique:

Débranchez toujours cette base de lit ajustable (base) de la prise électrique avant le nettoyage ou l'entretien

AVERTISSEMENT – Pour réduire le risque de brûlures, d'incendie, de choc électrique ou de blessures corporelles:

1. Débranchez la prise électrique avant de mettre ou de retirer des pièces.
2. Une surveillance étroite est nécessaire lorsque la base est utilisée par ou à proximité d'enfants, de personnes handicapées ou invalides.
3. Utilisez la base uniquement pour l'usage auquel elle est destinée, comme décrit dans ces instructions. N'utilisez pas d'accessoires non recommandés par le fabricant.
4. Ne jamais utiliser la base si sa fiche ou son câble d'alimentation est endommagé, s'il ne fonctionne pas correctement, s'il est tombé, s'il est endommagé ou tombé dans l'eau. Retournez la base à un centre de service pour examen et réparation.
5. Tenez le fil éloigné des surfaces chauffées.
6. N'utilisez pas la base à l'extérieur.
7. N'utilisez pas la base à proximité d'explosifs.
8. L'utilisation de la base avec un équipement d'administration d'oxygène autre que le type à masque nasal crée un risque d'incendie.
9. N'utilisez pas la base là où des produits aérosols (vaporisateur) sont utilisés ou de l'oxygène est administré.
10. Pour déconnecter, mettez toutes les commandes en position d'arrêt, puis retirez la fiche de la prise électrique.
11. Soyez prudent lorsque vous avez des liquides dans ou autour de la base pour vous assurer qu'aucun déversement ne se produit. En cas de déversement, placez-vous dans un endroit sec et propre du sol et débranchez immédiatement la base. Nettoyez le déversement et laissez la zone autour de la base sécher complètement avant d'utiliser à nouveau les commandes électriques. Ne mangez pas et ne buvez pas de liquides chauds lorsque vous utilisez la base.
12. Ne laissez personne ou un animal sous la base à aucun moment.
13. Pendant l'utilisation de la base, assurez-vous que le corps est positionné de façon équilibrée dans les limites de la base.
14. Uniquement pour un usage domestique et similaire.
15. Ne jamais faire fonctionner la base avec les ouvertures d'aération obstruées. Gardez les ouvertures d'aération exemptes de peluches, de poils, etc.
16. Ne laissez jamais tomber ou n'insérez aucun objet dans une ouverture.
17. Retirez la télécommande lorsque vous ne l'utilisez pas et rangez-la hors de portée des enfants.

CONSERVEZ CES INSTRUCTIONS

LIMITES DE POIDS

Les limites de poids recommandées pour cette base sont de **750 livres**. La base supportera structurellement ce poids, à condition qu'il soit uniformément réparti sur la base. La base n'est pas conçue pour soutenir ou soulever cette quantité uniquement dans les sections de tête ou de pied. Le dépassement de cette restriction de poids pourrait endommager la base et causer des blessures et annuler la garantie.

AVERTISSEMENTS DE GARANTIE

Toute ouverture ou altération du boîtier de commande, des moteurs ou des manettes (à l'exception du compartiment de batteries le cas échéant) entraînera l'annulation de la garantie.

ÉVALUATION DU PRODUIT

Les moteurs ne sont pas conçus pour fonctionner en continu pendant plus de deux (2) minutes sur une période de vingt (20) minutes ou sur un cycle de service d'environ 10 %. Tenter de contourner ou de dépasser cette cote réduira la durée de vie de la base et peut annuler la garantie.

INFORMATIONS DE FONCTIONNEMENT

1. Une fois l'assemblage de la base terminé, utilisez la manette pour s'assurer du bon fonctionnement.
2. Gardez les pièces mobiles libres de toute obstruction pendant le fonctionnement de la base (y compris les draps, les vêtements, les tubes, les câbles et les produits utilisant des câbles d'alimentation électrique).
3. Ne placez pas tout le poids sur la tête ou le pied de la base pendant le repositionnement et l'entrée ou la sortie du lit.

AVIS DE NON-RESPONSABILITÉ – HÔPITAL

Cette base n'est PAS conçue pour un usage hospitalier et n'est PAS conçue pour répondre aux normes hospitalières.

FRÉQUENCE RADIO: 2.4 GHz

CONFORMITÉ FCC:

Cet appareil est conforme à la partie 15 des règles FCC. Son fonctionnement est soumis aux deux conditions suivantes: (1) Cet appareil ne doit pas causer d'interférences nuisibles, et (2) cet appareil doit accepter toute interférence reçue, y compris les interférences qui peuvent provoquer un fonctionnement indésirable.

Pour se conformer aux exigences d'exposition RF de la FCC, aucune modification de l'antenne ou de l'appareil n'est autorisée. Toute modification de l'antenne ou de l'appareil peut entraîner le dépassement des exigences d'exposition RF par l'appareil et annuler le droit de l'utilisateur à utiliser l'appareil.



Liste des pièces



Tous les composants électroniques et composants à installer sont placés dans des boîtes sous la base ou fixés au cadre. Avant de jeter les matériaux d'emballage, assurez-vous que toutes les pièces sont comptabilisées.

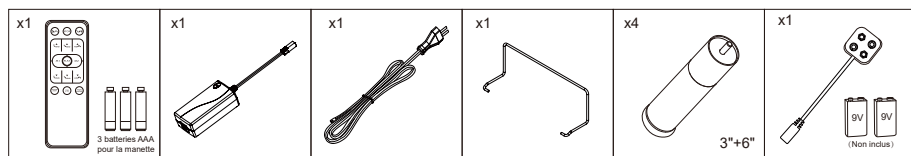

Manette sans fil Bloc d'alimentation (29V 2.0A) Câble d'alimentation CA Butée d'arrêt de matelas Pattes ajustables (3"+6") Dispositif en cas de panne électrique

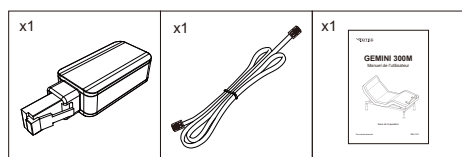

Récepteur Bluetooth Fil de synchronisation Manuel de l'utilisateur

Non Inclus

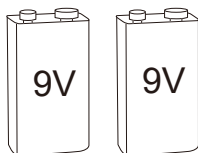

2 batteries 9V pour le dispositif en cas de panne électrique

REMARQUE: Pour éviter d'endommager la base, ouvrez toujours le carton lorsque la base est à plat.

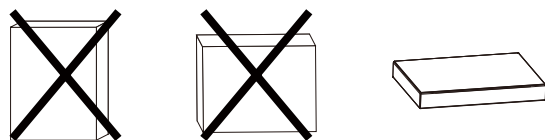

Guide d'installation de la base

Deux personnes sont nécessaires pour mettre en place la base.

1.

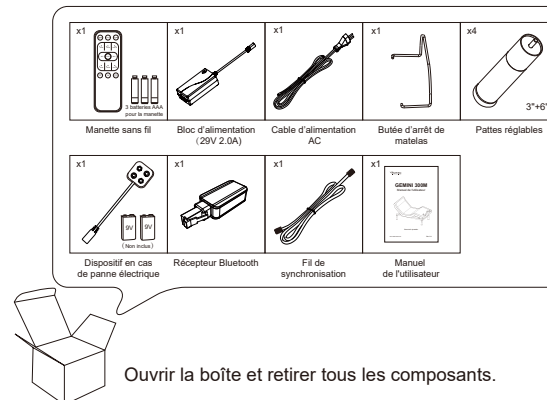
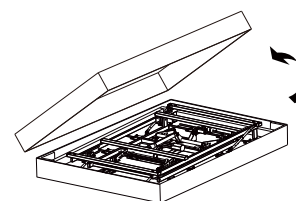

2.

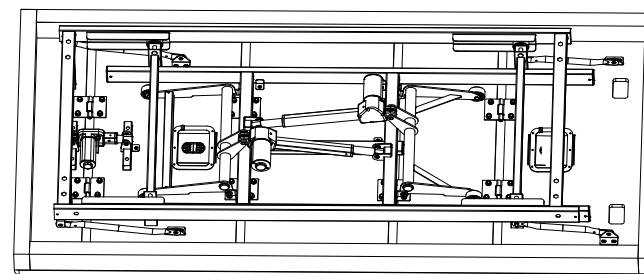

Retirer la base de la boîte. Vous assurer que le sol est propre. Mettre la base à plat.

3.

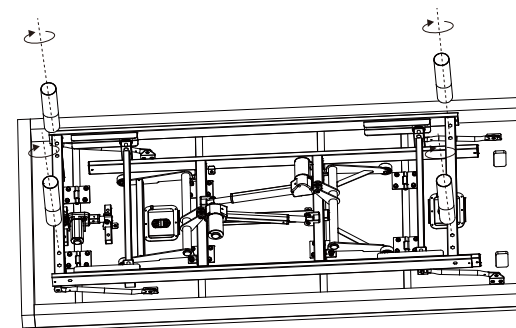

Installez les pattes et serrez à la main.

4.

Mattress Retainer Block

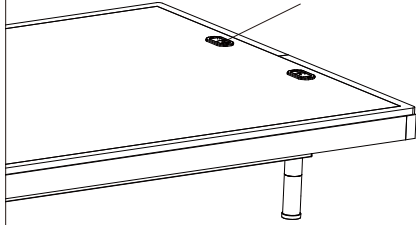

Faites pivoter soigneusement la base pour qu'elle repose sur ses pattes.

5.

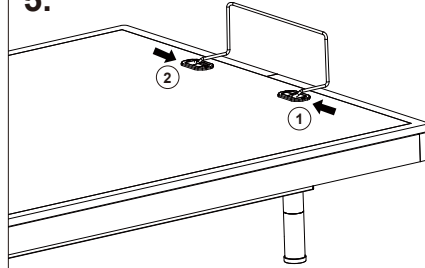

Faire glisser le côté gauche de la butée d'arrêt de la base dans le support. Tirer la butée d'arrêt sur le support opposé et fixer le côté droit.

6. Connecter le fil d'alimentation CC au bloc d'alimentation, dérouler le fil d'alimentation CA, puis le connecter à la source d'alimentation CA.

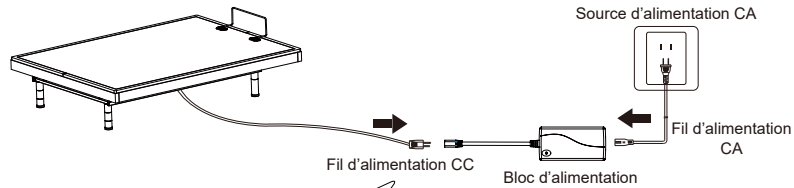

Brancher les connecteurs comme illustré.

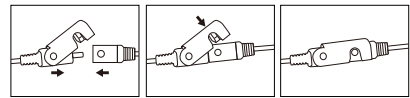

7. Insérer 3 piles AAA dans la manette sans fil.

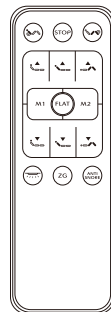
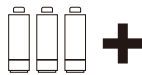

TERMINÉ !

Tête de lit décorative

Pour des raisons d'efficacité, d'économie de coûts et de sécurité, Rotec recommande aux utilisateurs de fixer leur tête de lit directement au mur (matériel non fourni).

Guide de référence rapide de l'électronique

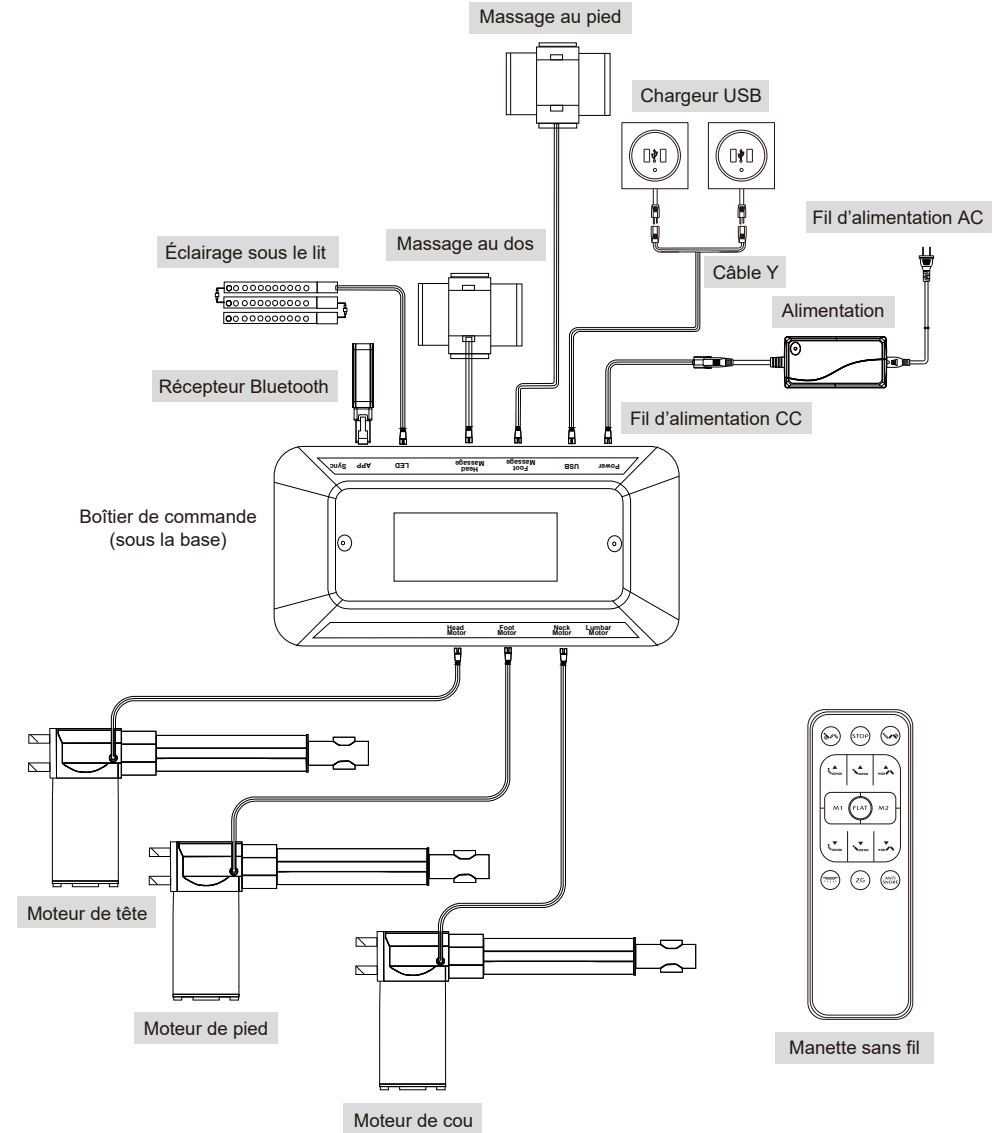

Synchroniser deux bases simples XL

Si vous désirez faire fonctionner simultanément deux bases de lit simple XL, utilisez le fil de synchronisation pour connecter l'électronique des deux bases ensemble.

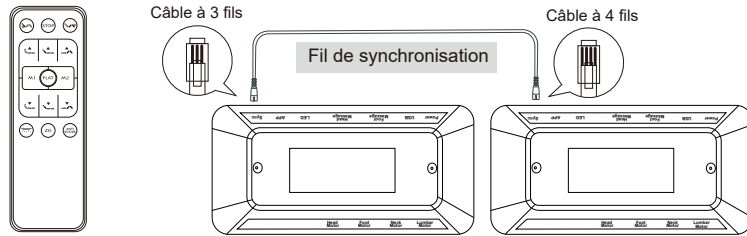

Manette sans fil

ÉTAPE 1 : Débranchez les deux bases.

ÉTAPE 2 : Connectez les extrémités mâles du fil de synchronisation aux fiches de synchronisation femelles des boîtiers de commande (reportez-vous à l'illustration ci-dessus).

ÉTAPE 3 : Rebranchez les bases.

ÉTAPE 4 : Appuyez et maintenez les boutons et , un bip sonore se fera entendre et le rétroéclairage de la manette sans fil clignotera deux fois. Ouvrez le boîtier de batteries de la manette et basculez d'abord l'interrupteur sur la position « Centrale », appuyez ensuite sur « FLAT » et maintenez-le enfoncé jusqu'à ce que vous entendiez un bip de chacun des buzzers des boîtiers de commandes, ce qui signifie que les deux bases sont synchronisées avec une seule manette.

NOTE : Pour contrôler les deux bases séparément sans retirer le cordon de synchronisation, ouvrez le boîtier de batteries de la manette et basculez l'interrupteur en position « A » ou « B ».

Attention: (1) Si vous souhaitez basculer de la position « A » ou « B » à « Centrale » pour réaliser le contrôle de synchronisation, appuyez et maintenez à nouveau « Flat » jusqu'à ce que la base soit à plat. (2) Le câble quadruple (4 fils) de synchronisation est le contrôle maître lors de la synchronisation; le Bluetooth doit être branché dans le boîtier de contrôle maître pour être fonctionnel. (3) L'intervalle doit être supérieur à 4 sec. entre le branchement et le débranchement du câble de synchronisation.

Pairage de la manette sans fil

La manette sans fil fournie dans la boîte est déjà associée à la base. Il suffit d'attendre 30s après que la base est mise sous tension, la télécommande peut alors être utilisée normalement. Si, toutefois, la manette n'était pas associée à la base, suivez les étapes ci-dessous.

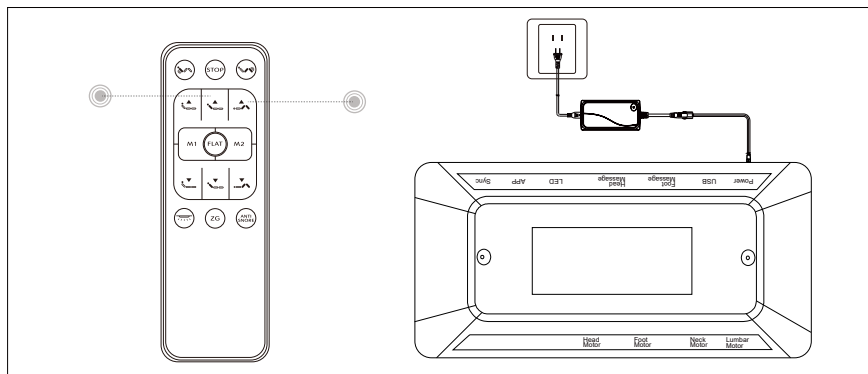

1. Débranchez la base de la source d'alimentation, attendez 60s, puis mettez-la sous tension.
2. Appuyez sur les touches et maintenez-les enfoncées en même temps.
3. Vous entendrez un bip sonore du buzzer et le voyant rétroéclairé de la télécommande sans fil clignotera deux fois, ce qui signifie que le jumelage est réussi.

REMARQUE : Veuillez effectuer l'étape #2 dans les 30s qui suivent la mise sous tension de la base.

Guide de la manette sans fil rétroéclairée

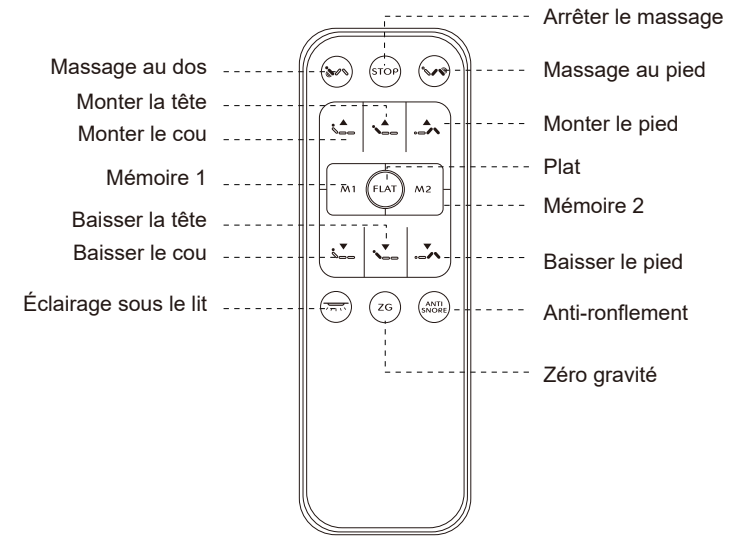

Bouton une touche



Appuyer pour régler la base sur « Mémoire 1 » ou « Mémoire 2 ».

ÉTAPE 1 : Opérer la télécommande afin de positionner le lit à la position désirée.

ÉTAPE 2 : Appuyez et maintenez enfoncé « M1 » ou « M2 » pendant plus de 3 secondes jusqu'à ce que le bip sonore du boîtier de commande retentisse et que le rétroéclairage de la télécommande sans fil clignote deux fois, ce qui signifie que la position de la mémoire est enregistrée.



Appuyez pour activer le massage tête/pied.

Appuyez une fois sur le bouton pour augmenter d'un niveau d'intensité, 3 niveaux d'intensité sont disponibles. Une fois au 3ème niveau, appuyez à nouveau sur le bouton et le massage s'arrêtera. Le moteur de massage s'éteindra automatiquement après 30 minutes.



Appuyez pour désactiver le massage.



Appuyez pour élever la section des pieds légèrement plus haut que la poitrine, permettant ainsi au sang de retourner vers le cœur afin d'aider à réduire le stress et la fatigue.



Appuyez pour mettre la base à plat.





Appuyez pour allumer l'éclairage sous le lit. La lumière sera éteinte si le bouton n'est pas enfoncé dans les 10 minutes.



Appuyez pour régler la base à la position anti-ronflement préprogrammée qui vous permet de passer une bonne nuit.

Réglage

 BOUTONS LEVER/BAISSER TÊTE
Appuyer et maintenir pour soulever ou abaisser la section Tête.

 BOUTONS LEVER/BAISSER PIEDS
Appuyer et maintenir pour soulever ou abaisser la section Pied.

 BOUTONS LEVER/BAISSER COU
Appuyer et maintenir pour soulever ou abaisser la section Cou.

Dispositif en cas de panne de courant

Utiliser en cas de besoin

Lors d'une panne de courant, vous pouvez utiliser le dispositif fourni et deux batteries 9V (non fournies) pour aplanir la base de lit ajustable :

- (1) Insérer les batteries dans le dispositif.
- (2) Débrancher la corde d'alimentation de la source d'alimentation et brancher la corde d'alimentation dans le dispositif.
- (3) Abaisser la base.

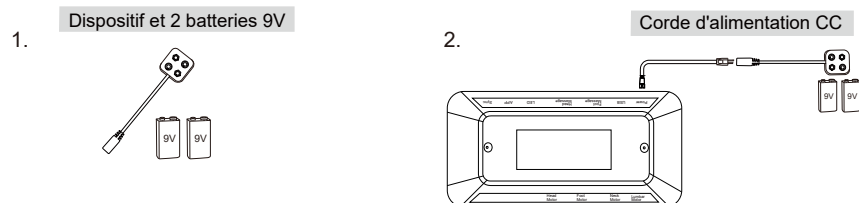

Comment réinitialiser la base

ÉTAPE 1: Débrancher la base de la source d'Alimentation.

ÉTAPE 2: Rebrancher la base à la source d'Alimentation après 60 secondes.

ÉTAPE 3: La réinitialisation automatique est terminée.

APP de contrôle par cellulaire ou tablette (Dream Motion)

L'application Dream Motion permet de contrôler la base à partir de votre téléphone ou votre tablette. Téléchargez l'app gratuitement.

IOS

Ouvrir l'App Store, recherchez le mot clé « Dream Motion » et téléchargez l'app.  Dream Motion

ANDROID

Ouvrir Google Play, recherchez le mot clé « Dream Motion » et téléchargez l'app.  Dream Motion

Suivre les instructions d'utilisation dans l'APP.

Dépannage

Dans le cas où la base ne fonctionne pas bien, recherchez les symptômes et les solutions possibles ci-dessous.

La base ne répond pas lorsque la manette est utilisée. Le voyant de la manette s'allume et semble normal.	<ul style="list-style-type: none"> Assurez-vous que la manette est pairée avec la base. Vérifiez que le câble d'alimentation est branché sur une prise électrique en état de marche et mise à terre. Débranchez le fil d'alimentation de la prise. Après 30 secondes, rebranchez-le. Appuyez sur n'importe quel bouton de la manette et maintenez-le enfoncé jusqu'à ce que le voyant de la manette s'allume.
Aucune caractéristique ou fonction de la base ne s'active.	<ul style="list-style-type: none"> Assurez-vous que la manette est pairée avec la base. Vérifiez que le fil d'alimentation est branché sur une prise électrique en état de marche et mise à terre. Débranchez le fil d'alimentation de la prise. Après 30 secondes, rebranchez-le. Appuyez sur n'importe quel bouton de la manette et maintenez-le enfoncé jusqu'à ce que le voyant de la manette s'allume. Vérifiez que le dispositif de protection contre les surtensions ou la prise électrique n'est pas défectueux. Testez la prise en branchant un autre appareil en état de marche.
Le soulèvement de la tête ou du pied de la base élève la base mais celle-ci ne revient pas en position plate.	<ul style="list-style-type: none"> Votre base peut être obstruée, ce qui empêche son bon fonctionnement. Retirez les obstructions autour de et sous la base. Vérifiez que la section de tête de la base n'est pas trop près du mur. Si une tête de lit est installée, vérifiez qu'elle n'est pas trop près du bord du matelas. Assurez-vous qu'il y a suffisamment de distance entre le support de tête de lit et le matelas.
La fonction d'élévation de la tête ou du pied présente des interférences mineures pendant le fonctionnement.	<ul style="list-style-type: none"> Vérifiez les piles de la manette. Remplacez-les par des piles neuves, si nécessaire. Assurez-vous que vous suivez le cycle de service des moteurs. Ne faites pas fonctionner plus de deux minutes sur une période de 20 minutes ou environ 10 % du cycle de service. Appuyez fermement et avec précision sur les boutons de levage. La manette peut subir des interférences de fréquence radio courantes provenant d'autres appareils de transmission radio. Attendez quelques secondes, puis essayez à nouveau d'appuyer sur les boutons de levage.
Un cliquetis se fait entendre sous la base lors de l'élévation ou de l'abaissement des sections.	<ul style="list-style-type: none"> C'est normal. Les moteurs de levage cliquent lorsqu'ils sont engagés. Aucune action n'est requise.
Bruit excessif du moteur de massage (lorsqu'applicable).	<ul style="list-style-type: none"> Si la base est située sur un sol à surface dure, placez des morceaux de tapis ou des morceaux de caoutchouc (non inclus) sous chaque patte. À l'aide de la manette, élevez la partie Tête, Pied ou Cou sur une courte distance pour réaligner les mécanismes de levage/abaissement avec la plateforme de support de la base. Vérifiez que votre base n'est pas positionnée contre un mur, une table de chevet ou tout autre objet susceptible de provoquer des vibrations ou du bruit. Si la base est installée sur un cadre de base, vérifiez que les moteurs de massage ne font pas vibrer le cadre de base (ou les composants du cadre de base). Vérifiez que la quincaillerie de fixation de la tête de lit est correctement serrée.

Garantie

Toutes nos félicitations! Vous avez fait un excellent choix en achetant une base de lit ajustable électrique Rotec International.

Pour honorer la garantie, veuillez conserver votre preuve d'achat (facture).

Pour un appel de service, veuillez fournir les informations demandées sur la facture et le numéro de série qui se trouve sous le lit (séquence de 3 lettres et de plusieurs chiffres sous le code barre).

Garantie complète d'un (1) an

Notre produit est garanti contre les défauts de matériaux ou de fabrication pendant une période d'un an à compter de la date d'achat à l'acheteur d'origine. Au cours de la première année, Rotec ou son distributeur réparera ou remplacera, sans frais pour l'acheteur d'origine, toute pièce défectueuse. Cela comprend tous les coûts de main-d'œuvre autorisés encourus pour la réparation ou le remplacement de toute pièce jugée défectueuse.

Garantie de deux (2) ans – Manette sans fil et composants électroniques

Notre produit bénéficie d'une garantie de remplacement complet de deux ans sur les pièces, la main-d'œuvre et le transport autorisé sur la télécommande et les composants électroniques suivant la date d'achat.

Garantie de cinq (5) ans – Moteurs électriques et moteurs de massage

Notre produit a une garantie de remplacement complet de cinq ans sur les pièces, la main-d'œuvre et le transport autorisé sur les moteurs électriques et de massage suivant la date d'achat.

Garantie de vingt-cinq (25) ans – Cadre

Notre produit bénéficie d'une garantie de vingt-cinq ans sur la charpente en acier (défauts de structure) suivant la date d'achat.

Autres conditions

- Rotec International se réserve le droit de substituer des matériaux de qualité égale ou supérieure lors des réparations et des remplacements. Le matériel remplacé et couvert par cette garantie ne permet pas de bénéficier d'une nouvelle garantie. Il ne bénéficie que de la garantie d'origine. Pour plus d'informations, contactez nos services techniques.
- Cette garantie ne couvre pas les dommages causés par la négligence ou l'utilisation inappropriée. Rotec International ne pourra être tenu responsable de toute autre garantie offerte par toute personne, entreprise ou société, à l'exclusion de celle stipulée ci-dessus.
- Cette garantie vous donne des droits d'utilisation légaux spécifiques et n'est valable que pour l'acheteur d'origine ou pour toute personne qui l'aurait reçue en cadeau. Vous pouvez également nous joindre à service@rotecbeds.com ou 1-800-358-6440.